

ПАСПОРТ ВИРОБУ

УКРИТТЯ МОДУЛЬНЕ ПІДЗЕМНЕ ГОРИЗОНТАЛЬНЕ

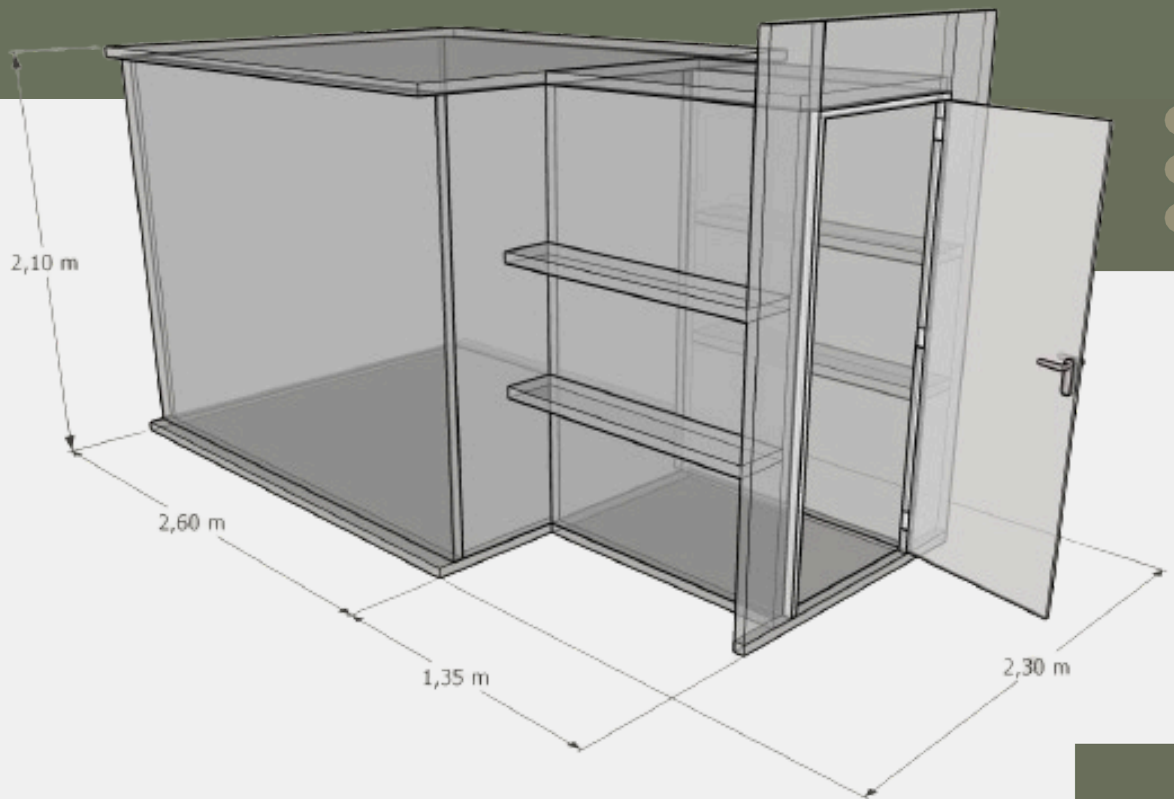

SHELTER PANELTIM

Модульні укриття з поліпропілену Paneltim для швидкого облаштування підземного простору з метою побутового призначення та захисту людей

www.shelter-paneltim.com.ua



Конструкції виготовлені за модульним принципом, герметичні, транспортабельні та можуть бути швидко встановлені, як на відкритому просторі, так і під будь-якою спорудою.

Термін служби таких виробів сягає понад 50 років.

Модуль зібраний в єдиний блок із надміцних сендвіч-панелей Paneltim, укомплектований автономним освітленням, природною вентиляцією, стелажами, сходами, герметичним виходом.

Власники підземного приміщення Paneltim у будь-який момент можуть використовувати модуль як льох, тимчасове підземне укриття або блок-пост.

Монтаж від 24 годин.



ТЕХНІЧНІ ХАРАКТЕРИСТИКИ ВИРОБІВ

	МАЛЕ	ГОРИЗОНТАЛЬНЕ	СЕРЕДНЄ	ДВОКИМНАТНЕ
Розмір	2600/2300/2100 мм	4200/2300/2100 мм	3900/2300/2100 мм	5200/2300/2100 мм
Розмір входу	1240/1040 мм	900/2000 мм	1240/1040 мм	1240/1040 мм
Товщина корпусу	50 мм	50 мм	50 мм	50 мм
Вага	420 кг	630 кг	590 кг	750 кг
Водо- непроникність	100%	100%	100%	100%
Матеріал	Поліпропілен PanelTim	Поліпропілен PanelTim	Поліпропілен PanelTim	Поліпропілен PanelTim

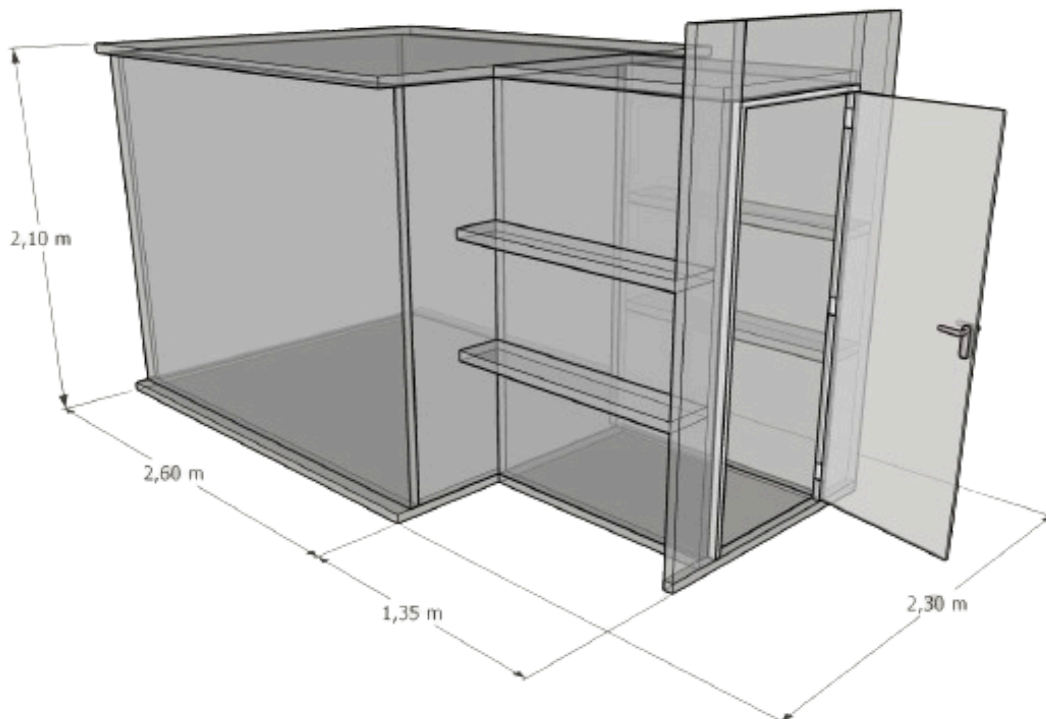

+38 (050) 543 96 02

УКРАЇНА, М.ВАСИЛЬКІВ, ВУЛ.ГОГОЛЯ 5/2



МОДИФІКАЦІЯ

- розмір сховища
- спальні місця
- полиці для зберігання продуктів
- примусова вентиляція
- автономне електропостачання
- аварійний вихід



СТАНДАРТНА КОМПЛЕКТАЦІЯ*

- Горизонтальний вхід
- 2 спальних місця
- Полиці для зберігання продуктів
- Примусова вентиляція
- Живлення від електромережі

Можливі реалізації:

- ✓ встановлення в котлован (як самостійне укриття)
- ✓ встановлення у попередньо зведене капітальне зміцнення
- ✓ встановлення в існуюче зміцнення (переобладнання)

*Стандартну комплектацію укриття можна розширити набором додаткових опцій, по типу LEGO-конструктора або об'єднати в комплекси **(додаток 1)**.

ПЕРЕВАГИ ТИМЧАСОВИХ УКРИТТІВ З ПОЛІПРОПІЛЕНУ RANELTIM

ГЕРМЕТИЧНА МІЦНА СПОРУДА

Споруда виготовляється з твердого, міцного матеріалу, який герметично закривається, легко витримує перепади температур та вплив вологи, а також захищає від уламків внаслідок вибухів.

ВСТАНОВЛЕННЯ НЕЗАЛЕЖНО ВІД МІСЦЕВОСТІ ТА УМОВ

Підлягає установці при високих ґрунтових водах, у будь-який тип ґрунту, у болотистій місцевості і навіть поблизу водойм, як на відкритому просторі, так і під будь-якою спорудою.

СТІЙКІСТЬ ДО КОРОЗІЇ, ГНИТТЯ

Не схильний до гниття, корозії та руйнування від підвищеної вологості або надмірної сухості.
Термін експлуатації від 50 років та вище.

ІНДИВІДУАЛЬНЕ ВИКОНАННЯ ЗАМОВЛЕННЯ

Виробництво будь-яких конструкцій за бажанням замовника, відповідно до можливої відведеної ділянки під установку з додатковими комунікаціями та оснащенням.

БЕЗ НЕОБХІДНОСТІ ДОДАТКОВОЇ ОБРОБКИ

Конструкція виготовляється з прорахованою системою вентиляції, що запобігає утворенню конденсату без додаткової гідроізоляції та утеплення.

ДОВГОСТРОКОВЕ ЗБЕРІГАННЯ ЗАПАСІВ ПРОДУКТІВ

Завдяки герметичності та міцності, запаси на екстрений випадок у пластикових укриттях не схильні до впливу гнилі та цвілі, що сприяє тривалому терміну зберігання продуктів.

ЗАХИСТ ВІД ШКІДНИКІВ

Поліпропілену не страшні гризуни, комахи, тому можна легко розмістити продукти на підлозі чи полицях, внаслідок чого збільшується корисна площа приміщення.

ВІДСУТНІСТЬ БЮРОКРАТІЇ

Компанія КМК Group працює відповідно до всіх необхідних норм, які потрібні під час підземного будівництва, тому додаткові дозволи не потрібні.

ЕКОЛОГІЧНО ЧИСТИЙ БЕЗПЕЧНИЙ МАТЕРІАЛ

Укриття із пластику відповідають усім санітарно-гігієнічним вимогам. Легкий догляд та клінінг мінімальною кількістю води.

Аналогічна за призначенням продукція інших виробників найчастіше виготовляється з металу, дерева або бетону, що робить її менш стійкою до впливу зовнішнього середовища, ускладнює транспортування та експлуатацію.

Враховуючи тривалість експлуатації без необхідності додаткової гідро- та теплоізоляції ціна виробу швидко окупається.



Підземні укриття виготовляються із поліпропіленового сополімеру (PP соро) або поліетилену високої щільності (HDPE) ТМ Paneltim.

Paneltim виробляє свої матеріали у відповідності до принципу Cradle to Cradle (концепція, заснована на ідеї безвідходних систем виробництва).

Панелі на 100% придатні для вторинної переробки, для цього всі панелі виготовляються з одного сировинного компонента (PP або PE).

50% всіх виготовлених Paneltim nv панелей виготовлено із вторинних перероблених матеріалів.

Використовуючи для свого виробництва перероблену вихідну сировину, наша лабораторія здійснює систематичний контроль на наявність важких металів або токсичних домішок.

Відходи матеріалів, що утворилися під час виробництва або інших маніпуляцій, переробляються на нашому підприємстві або іншими сторонніми компаніями з переробки.

Завдяки властивості та можливості бути 100 % перероблюваними, матеріали від Paneltim nv завжди зберігають свою сировинну вартість.

Завдяки унікальному виробничому процесу Paneltim nv дбає про навколишнє середовище і робить свій внесок у його збереження.



Конструкційні панелі Paneltim дозволяють виконати приміщення будь-якого розміру та модифікації. Двоярусні спальні місця дозволить заощадити простір.

Обравши підземну будову Paneltim, ви забезпечите не тільки спокій, а й власний комфорт у звичайному побуті, адже станете щасливим власникам льоху нового покоління на довгі роки.

Термін служби пластикових підземних приміщень в залежності від індивідуальних особливостей може становити до 50 років і вище. Фінансові вкладення окупляться дуже швидко.

РЕКОМЕНДАЦІЇ

По експлуатації підземних модулів Shelter

Готові модулі - мобільні, швидкі в розгортанні, не залежать від умов та місця встановлення.

Аналогічна за призначенням продукція інших виробників виготовляється з металу, дерева або бетону, що робить її менш стійкою до впливу зовнішнього середовища, обмежує застосування **(додаток 2)**.

Модулі мають герметичний корпус з вбудованою системою вентиляції. Можуть обладнуватись під спеціальні та побутові потреби, об'єднуватись між собою, утворюючи комплекси.

Власники підземного приміщення у будь-який момент можуть використовувати модуль як льох, тимчасове підземне укриття або блок-пост.

● УВАГА!

Виготовлені з конструкційного поліпропілену, наші укриття стійкі до механічних пошкоджень і вибухових хвиль. Проте задля додаткового захисту від прямого влучання рекомендуємо бетонування укриття, що забезпечить додаткову міцність і безпеку.



ГАРАНТІЙНІ ЗОБОВ'ЯЗАННЯ

Виконавець гарантує високу якість Обладнання, який поставляється відповідно до цього Договору. Якість Обладнання має відповідати Сертифікату якості панелей Paneltim.

Виконавець гарантує, що Товар не має дефектів, пов'язаних з матеріалом, з якого він виготовлений, або з процесом його виготовлення.

Гарантійний строк на Матеріал складає 50 років з дати поставки Товару.

Гарантійні умови:

- гарантія поширюється на всі дефекти, що виникли з вини виробника.
- гарантія не поширюється на дефекти, що виникли з вини споживача в результаті порушень правил монтажу та експлуатації виробу.
- обов'язкова наявність паспорта вироба, правильно заповненого гарантійного талона із зазначенням типу, розміру, дати продажу, штампа торгуючої організації, підпису продавця або відповідальної особи.

Наша впевненість ґрунтується на досвіді та знаннях спеціалістів компанії та співробітників авторизованих монтажних організацій та дилерської мережі, які візьмуть на себе доставку та установку виробу, а також гарантійне обслуговування з використанням лише рекомендованих виробником комплектуючих.

СХЕМА МОНТАЖУ ВИРОБУ

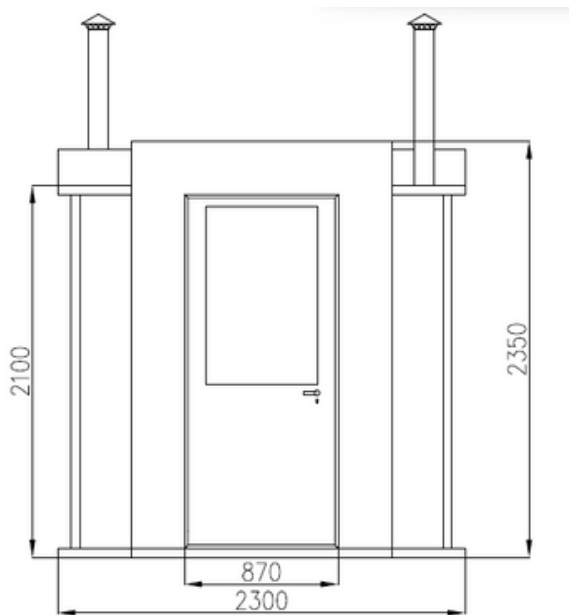
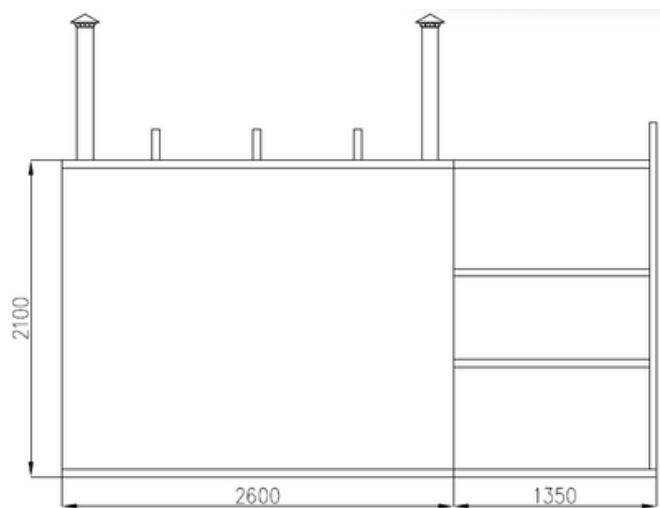
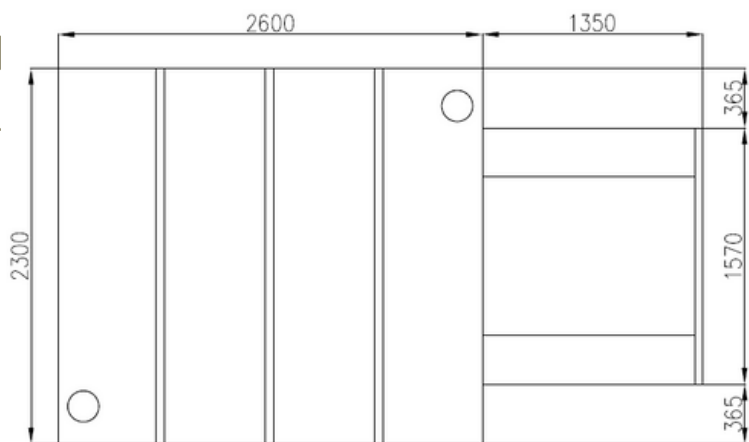

СПЕЦИФІКАЦІЯ

Кімната №1

- Полиці верхні 300мм 2шт
- Полиці нижні 600мм 2шт
- Примусова вентиляція 1шт
- Світильник 1шт
- Вимикач-розетка 1шт

Коридор 1шт

- Світильник 1шт
- Вимикач-розетка 1шт
- Двері міжкімнатні 1шт
- Двері вхідні 1шт

Додаткові опції

- додатковий аварійний вертикальний вихід
- додатковий аварійний горизонтальний вихід
- додаткові сидячі місця
- додаткові полиці для зберігання продуктів
- антиковзкі сходи
- ємність для питної води

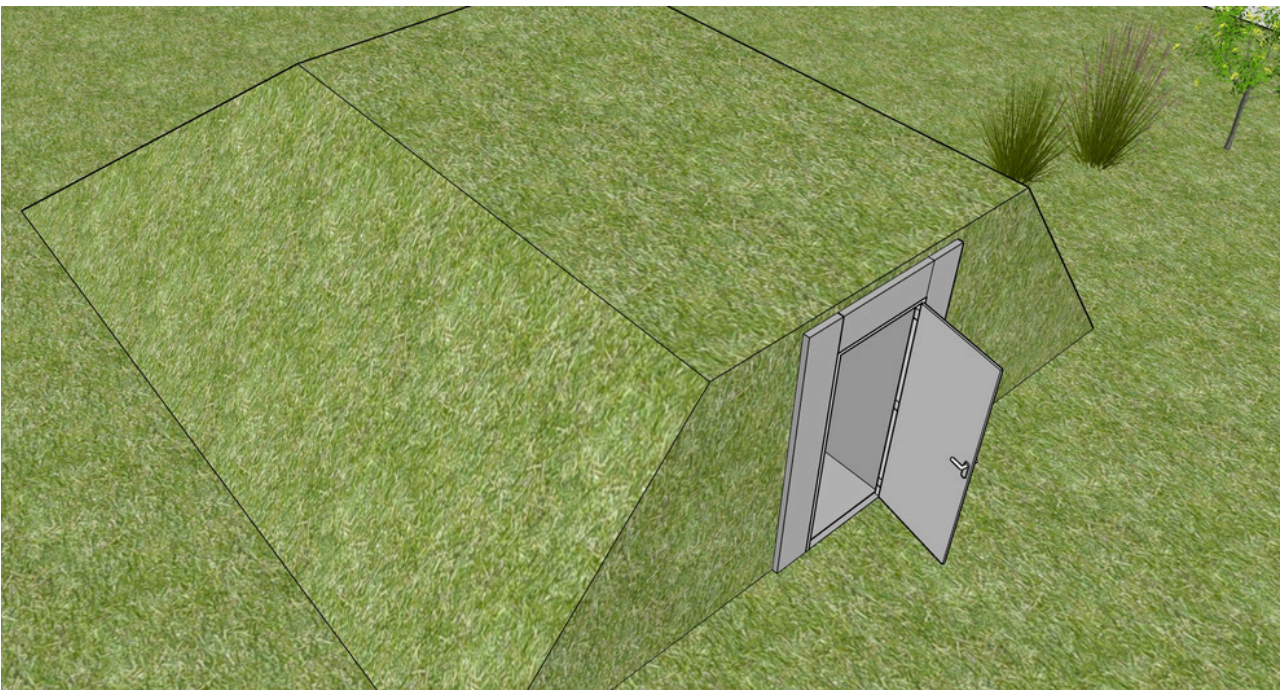

Додаток 2

Порівняльні характеристики матеріалу корпусу - поліпропілену Paneltim з аналогами

ПОЛІПРОПІЛЕН PANELTIM	СКЛОВОЛОКНО	БЕТОН
Висока стійкість до динамічних та статичних навантажень	Низька стійкість при динамічних навантаженнях	Висока стійкість до динамічних та статичних навантажень
Низька вага та висока міцність забезпечує легкість транспортування	Потребує обережності при транспортуванні	Важка вага та складне транспортування
Без обмеження щодо виготовлення обсягу виробу	З обмеженням виготовлення обсягу виробу	Без обмеження щодо виготовлення обсягу виробу
Відсутня паро- та газопроникність, не адгезивний матеріал	Потребує гідроізоляції	Потребує гідроізоляції
Не схильний до біологічної корозії	Схильний до корозійного впливу, що призводить до його розшаровування	Схильний до тимчасового руйнування
З'єднання матеріалу методом зварювання, що продовжує термін експлуатації	Не піддається жодним видам зварювання, що зменшує можливість ремонту	Складнощі у виявленні дефектів конструкції, для усунення яких потрібні загальні ремонтні роботи
Підлягає вторинній переробці	Не підлягає ремонту та відновленню	Великі витрати на експлуатацію та ремонт
Термін встановлення – від 2 годин	Термін встановлення – від 2 до 10 днів	Термін встановлення – від 2 до 4 тижнів
Термін експлуатації – 50 гарантійних років	Термін експлуатації – 15 років	Термін експлуатації – 20-30 років

Торговельна марка Shelter Paneltim дякує Вам за те, що Ви обрали продукцію нашого виробництва. Укриття розроблені та виготовлені у відповідності до вимог законодавства з використанням якісних та екологічно чистих матеріалів.

На підприємстві здійснюється контроль якості на кожному етапі виробництва.

Від розробки, контролю, матеріалів до відвантаження виробів – процес здійснюється висококваліфікованими фахівцями. Всі матеріали та комплектуючі, що використовуються для виробництва укриттів, проходять обов'язковий вхідний контроль.

Споживач може бути впевнений у високій якості продукції ТМ Shelter Paneltim.

Виробник: ТОВ КМК Груп
Адреса: м. Васильків, вул. Гоголя 5, 2



ТЕЛЕФОН ДЛЯ
КОНСУЛЬТАЦІЇ

+380505439602

